



Нажимаем "OK" и поочередно просматриваем установки программ. При необходимости корректируем установки так же, как при программировании (см. п. 1.3.).

1.6 Выход из режима корректировки осуществляется нажатием "MENU" 3 раза, реле переходит к индикации текущего времени.

1.7 Удаление программ.

Войти в режим "Установка", см.п.1.5, затем кнопками "+" или "-" выбрать режим удаления программ "del".



Нажимаем ОК, на экране появляется время программы. Кнопками "+" и "-" выбираем программу, которую надо удалить и нажимаем "OK".

Выход из режима удаления также, как в п.1.6.

1.8. Переключение независимых программ работы осуществляется кратковременным нажатием "OK", при этом на экране кратковременно появляется надпись CH-1 (CH-2), и на экране в нижнем углу появляется номер программы (1 или 2).

Функциональные возможности:

- индикация текущего времени, дня недели и режима работы
- встроенная Li-ионная батарея, поддерживающая работу программы в течение не менее 2-х лет после отключения напряжения питания.
- многократное повторение программ по суточному и недельному циклам.
- установка двух независимых программ работы, переключение программ осуществляется вручную.
- автоматический перевод зимнего-летнего времени.
- повторение программ по следующим циклам: суточному, недельному, по рабочим и выходным дням.
- сохранение программы работы при длительном отсутствии напряжения питания.

Монтаж:

- выключить питание
- установить таймер в распределительном щите на DIN-рейке
- провода питания подключить к зажимам 3 и 4 (смотри схему подключения)
- зажимы 1 и 6: замкнутые контакты исполнительного реле в состоянии "OFF" (выключено)
- зажимы 1 и 5: замкнутые контакты исполнительного реле в состоянии "ON" (включено)
- контакты исполнительного реле изолированы от сети питания
- включить питание
- запрограммировать таймер согласно инструкции

Ток контактов реле	Таблица 1				Мощность нагрузки				
					Категория применения				
16A	Накаливания, галогенные, электронагреватели	Люминисцентные	Люминисцентные компактные	Энергосберегающие лампы с ЭПРА	AC-1	AC-3	AC-15	DC-1	
								Активная нагрузка	Электродвигателя
	2000W	1000W	750W	500W	4000VA	1KW	750VA	24V	220V
								16A	0,35A

Рекомендуемая схема подключения таймера к питанию 24В AC/DC и нагрузке на 220В

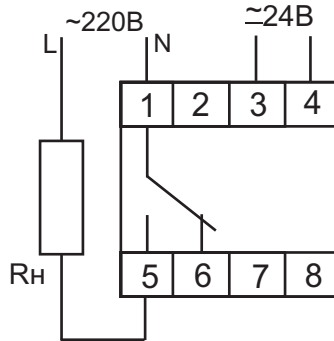

Рекомендуемая схема подключения с использованием контактора ток нагрузки более 16А

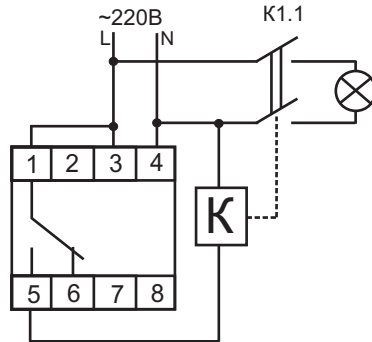

Драгоценные металлы отсутствуют.

Гарантийные обязательства: гарантийный срок эксплуатации- 36 месяцев с даты продажи автомата. При отсутствии даты продажи гарантийный срок исчисляется с даты изготовления.

В гарантийный ремонт не принимаются:

- изделия, бывшие не в гарантийном ремонте;
- изделия, предъявленные без паспорта предприятия-изготовителя;
- изделия имеющие повреждения механического либо иного характера, не укомплектованные;

Дата выпуска _____ Штамп ОТК _____

Дата продажи _____

РЕЛЕ ВРЕМЕНИ ПРОГРАММИРУЕМОЕ ЦИКЛИЧЕСКОЕ

PCZ-523

РУКОВОДСТВО ПО ЭКСПЛУАТАЦИИ

ЕВРОАВТОМАТИКА «F&F»

ООО "Евроавтоматика Фиф"
г. Лида, ул. Минская, 18А, тел./факс: + 375 (154) 55 47 40, 60 03 80,
+ 375 (29) 319 43 73, 869 56 06, e-mail: support@fff.by
г. Минск ул. Ольшанского 24, оф.521 тел./факс: + 375 (17) 209 62 92,
209 68 26, +375 (29) 379 96 22, e-mail: minsk@fff.by

НАЗНАЧЕНИЕ

Реле времени PCZ-523 предназначено для включения электроприборов (нагрузки) на заданный отрезок времени (длительность импульса) по установленной потребителем программе. Например: включение звонков в школе по расписанию уроков, электродвигателя конвейера и т.п. При программировании вводится время и длительность включения.

ТЕХНИЧЕСКИЕ ДАННЫЕ

Напряжение питания:	24-264В AC/DC
Макс. ток нагрузки:	16А AC 1
Макс.мощ. нагрузки:	см.табл. 1
Контакт:	1P(1 переключающий)
Точность установок длительности импульса	1 сек.
Погрешность хода часов в течение суток:	±1 сек.
Потребляемая мощность:	1,5 Вт
Количество ячеек памяти	250(125 пар вкл/выкл)
Длительность импульса	от 1 сек. до 99мин.59сек.
Время сохранения заданной программы (при снятии напряжения питания):	минимум 2 года
Диапаз. рабочих температур:	от -25 до +50°С
Степень защиты:	IP20
Коммутационная износостойкость	>10 ⁶ циклов
Габариты:	35x63x90мм
Тип корпуса:	2S
Монтаж:	на DIN-рейке 35 мм



ВНИМАНИЕ

Изделие следует подключать к однофазной сети согласно существующим нормам электробезопасности. Правила подключения описаны в данной инструкции. Работы, связанные с установкой, подключением и регулировкой должны проводиться квалифицированным специалистом после ознакомления с инструкцией по эксплуатации и функциями устройства. Перед началом установки следует убедиться в отсутствии напряжения на подключаемых проводах. Самовольное вскрытие корпуса влечет за собой утрату права на гарантийное обслуживание изделия, а также может стать причиной поражения электрическим током. Изделие должно использоваться по его прямому назначению. По вопросам монтажа и работы устройства обращаться в центр технической поддержки.

Внимание!
Если на ЖК дисплее появится надпись "Егг" с какой либо цифрой - это означает что произошла ошибка (чтение / запись памяти, ошибка часов) в микроконтроллере изделия. Следует обратиться на предприятие-изготовитель для гарантийного ремонта.



ТУ BY 590618749.018-2013

ЭКРАН И ПАНЕЛЬ УПРАВЛЕНИЯ

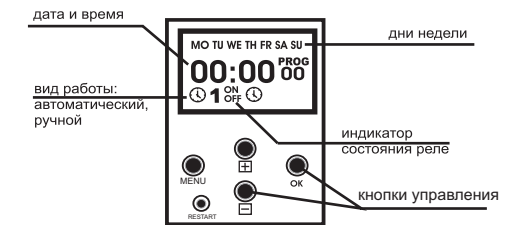

СХЕМЫ ПОДКЛЮЧЕНИЯ

Рис.1 Рекомендуемая схема подключения таймера PCZ-523 и нагрузки к сети 230В.



Рис.2 Рекомендуемая схема подключения с использованием контактора, ток нагрузки более 16А.



Режимы работы:

автоматический режим - выполнение запрограммированных программ, установленных пользователем, при этом в левом нижнем углу табло отображается символ ☹

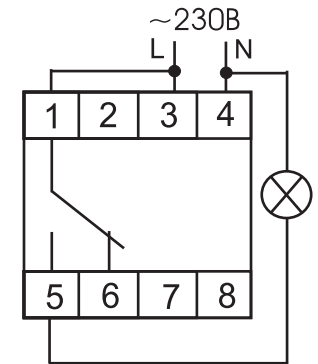
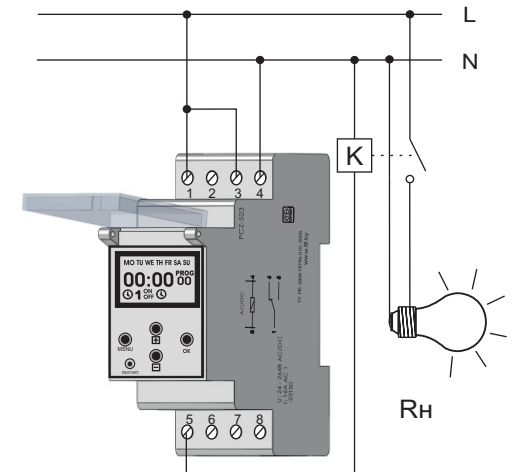
ручной режим - ручное включение исполнительного реле. Клавишей  или  установить реле в положение включено (ON) или выключено (OFF)

Функции кнопок управления

MENU

- переход в режим программирования при нажатии более чем на 3 сек.

- введение в память (в функции программирования)

О.К.

- подтверждение очередной установки и переход к следующей.

, 

- в режиме программирования вызывает увеличение (уменьшение) уставок программ на единицу. Постоянное нажатие вызывает ускоренный процесс установки программы.

“RESTART”

- “сброс” процессора в исходное состояние (нажатие на клавишу не стирает память программ!!!)



ВНИМАНИЕ!

При длительном отсутствии напряжения питания возможно пропадание информации на табло. После кратковременного нажатия кнопки “RESTART”, информация восстанавливается.



Программирование

1.1 Установка даты, например 6 декабря 2006г.

Нажать “MENU” более 3 сек, реле входит “Главное меню”, на экране должна гореть надпись “date”- режим ввода даты.

Если ее нет, то установить кнопками  или .



Нажимаем “OK”, кнопками  или  устанавливаем год (последние две цифры).





Нажимаем “OK”, вводим месяц, нажимаем “OK”, затем вводим число, день недели вводится автоматически.





Нажимаем “MENU”, реле возвращается в “Главное меню”.



1.2 Ввод текущего времени.

Кнопками  или  устанавливаем режим ввода времени “hour”.



Нажимаем “OK”, вводим текущее время (например, 15 часов 30 мин) кнопками  или , сначала минуты (30), затем часы (15).





Нажимаем “MENU”, реле возвращается в “Главное меню”.



Кнопками  или  выбираем режим dSt-автоматическая смена времени лето/зима



Нажимаем “OK”, Кнопками  или  устанавливаются функции:



Auto - автоматическая смена времени лето/зима

OFF - отключение автоматической смены времени

Нажимаем “OK” - реле переходит в “Главное меню”. Далее Приступаем к вводу программы

1.3 Ввод программы работы реле.

Например, включить освещение в 23 часа 30 минут на время 40 минут 30 секунд в рабочие дни недели.

Кнопками  или  выбираем режим установки программы работы “PROG” (включение/выключение)1-го канала.





Нажимаем “OK”, загорается надпись “Установка”.



Если ее нет, то кнопками  ,  входим в режим “Установка” и нажимаем “OK”



Кнопками  или  вводим время включения освещения. Сначала минуты (30),нажимаем “OK”, затем часы (23).





Нажимаем “OK”, кнопками  или  вводим день недели (все дни с понедельника по пятницу)





Нажимаем “OK”, переходим к установке длительности отрезка времени, на который включается освещение (40 минут 30 секунд).



Кнопками  или  устанавливаем секунды (30),нажимаем “OK”, затем минуты (40)



Нажимаем “OK”, реле переходит к программированию следующей ячейки памяти (повторение пункта 1.3) либо Нажимаем “MENU”, входим в режим “Установка”.Нажимаем еще раз “MENU”, входим в “Главное меню”.Кнопками  ,  устанавливаем режим программирования второго канала:





Нажимаем “OK”, входим в режим “Установка” для второго канала





далее так же, как для первого канала.

1.4 Ввод режима работы.

Кнопками  или  устанавливаем функцию ввода режима работы “mode” (ручной/автоматический режим).



Нажимаем “OK”, кнопками  или  устанавливаем режим работы:

Auto - автоматический





hand - ручной

Устанавливаем автоматический режим (AUTO).

Нажимаем “МЕНЮ”, переходим в “Главное меню”. Нажимаем еще раз “МЕНЮ”, реле переходит в режим индикации текущего времени и автоматического выполнения программы.



1.5 Просмотр и корректировка программ.

Нажать “МЕНЮ” более 3 сек, реле входит в “Главное Меню”, кнопками  или  выбрать режим программирования (PROG1 или PROG2),нажимаем “OK”, входим в режим “Установка” (SET1 или SET2),затем кнопками  ,  выбираем режим корректировки: